



Persiane avvolgibili in PVC



IPL
INDUSTRIA PLASTICA LA SCALA

Persiane avvolgibili in PVC

Prodotte con materiali di prima scelta forniti dalle migliori aziende europee. Si distinguono per lo scorrere leggero e silenzioso, la resistenza e la facile manutenzione.



SUPER PESANTE

Profilo mm 15x45
 Peso Kg = 6 / Mq ca.
 1 Mq = 22 barre
 Lungh. standard 6 mtl

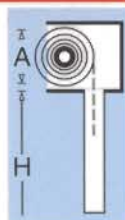

A _{cm}	120	140	160	180	200	220	240	260
H _{cm}	19	20	21	22	23	24	25	26

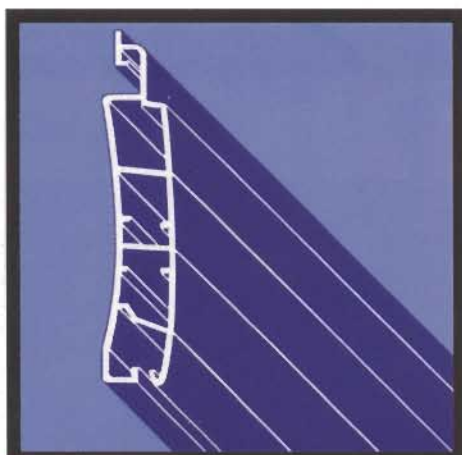

PESANTE

Profilo mm 14x55
 Peso Kg = 5 / Mq ca.
 1 Mq = 18 barre
 Lungh. standard 6 mtl

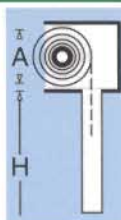

A _{cm}	120	140	160	180	200	220	240	260
H _{cm}	18	19	20	21	22	23	24	25



MEDIO

Profilo mm 14x57
 Peso Kg. = 4,5 / Mq ca.
 1 Mq = 17,5 barre
 Lungh. standard 6 mtl

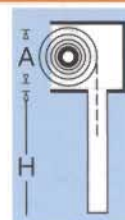

A _{cm}	120	140	160	180	200	220	240	260
H _{cm}	18	19	20	21	22	23	24	25



NORMALE

Profilo mm 15x50
 Peso Kg. = 4 / Mq ca.
 1 Mq = 20 barre
 Lungh. standard 6 mtl

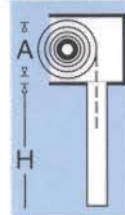

A _{cm}	120	140	160	180	200	220	240	260
H _{cm}	19	20	21	22	23	24	25	26



LEGGERO

Profilo mm 15x45
 Peso Kg. = 3,8 / Mq ca.
 1 Mq = 22 barre
 Lungh. standard 6 mtl

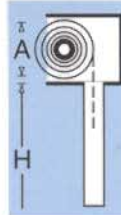

A _{cm}	120	140	160	180	200	220	240	260
H _{cm}	19	20	21	22	23	24	25	26



TERMINALE

Profilo mm 15x50
 Lungh. standard 6 mtl



14 Colori: legno chiaro - legno scuro - pino america - bianco 62 - bianco alluminio - avorio - nocciola - verde - verde scuro - rosso - celeste - marrone - grigio - rosso mattone.



- Si consiglia l'applicazione dei rinforzi zincati.
- I pesi indicati sono soggetti a tolleranze $\pm 5\%$.
- I colori sono soggetti a tolleranze sia nella tonalità che nelle venature, tolleranze tecnicamente impossibili da eliminare e quindi non contestabili.
- Si forniscono sia profili da 6 mtl. che teli su misura.
- Ai fini della fatturazione vengono sempre conteggiate le misure effettive di costruzione dei teli.

Accessori / Accessories

Persiane avvolgibili con accessori normali d'uso.
Roll shutter with usual accessories.

1	Supporto a murare	Walled up support
2	Guida ad U zincata	Galvanized U-track
3	Puleggia	Pulley
4	Fondello	Internal plastic bottom
5	Rullo ottagonale zincato	Galvanized octagonal roll
6	Guida cinghia	Belt track
7	Avvolgitore a murare	Walled up coiler
8	Cintino di manovra	Little sliding belt of nylon
9	Avvolgibile	Roll shutter
10	Stecca d'attacco	Connecting bar
11	Profilo terminale	End profile
12	Cintino d'attacco	Little connecting belt of nylon
13	Tappi d'arresto	Stoppers

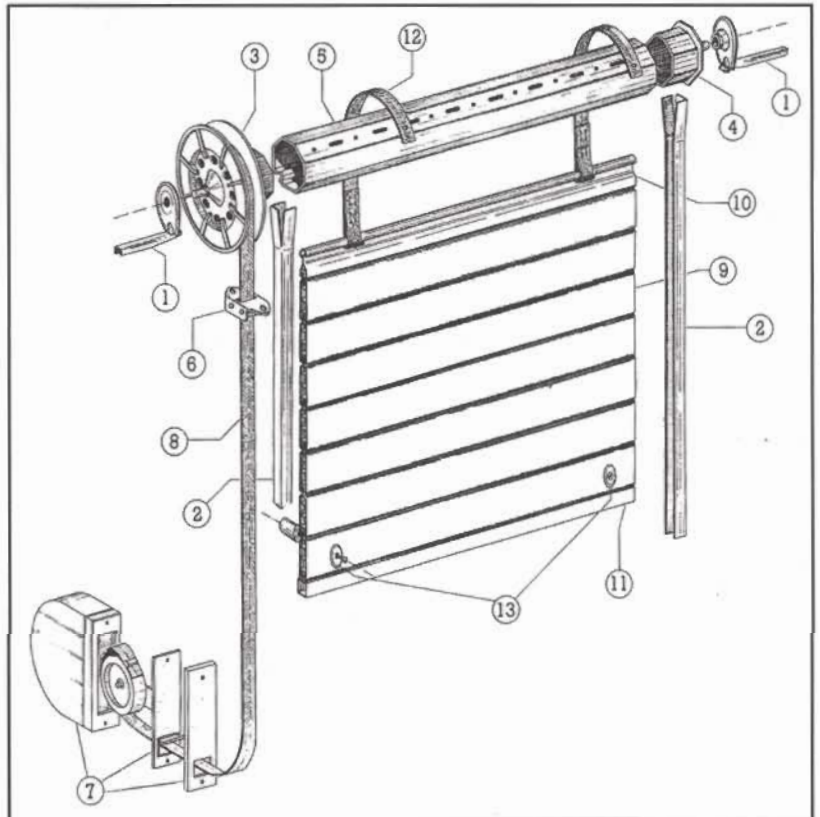

Accessori speciali / Special accessories

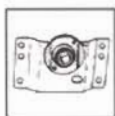

Cuscinetto a sfere, a legno sfilabile.
Support with sliding ball bearing.



Catenaccio di sicurezza per avvolgibili in plastica zincato.
Locking bolt for plastic slats.



Rullino di rinvio tipo "Piccolo" (mm. 33) registrabile.
Adjustable guide roller 33 mm.

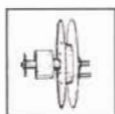

Riduttore per rullo in ferro tipo "P" fino a mq. 6 - max 40 Kg..
Reduction gear 6 mts. square with metal bottom for steel roll, capacity load 40 Kg.



Rinforzi ad U per avvolgibili in plastica..
Reinforcing U shaped profile for plastic slats.

CONDIZIONI GENERALI DI VENDITA

Le presenti condizioni di vendita si intendono accettate dal cliente con il conferimento dell'ordine.

L'ordine é subordinato all'approvazione della Venditrice.

I termini di consegna non sono impegnativi e nessun risarcimento é dovuto per ritardata spedizione.

Circa la utilizzazione della merce venduta la Venditrice non si assume alcuna responsabilità. I reclami sulla qualità del prodotto dovranno pervenire a mezzo lettera raccomandata entro 8 giorni dalla data di ricevimento della merce. Comunque la responsabilità sarà limitata alla sostituzione dei materiali riconosciuti dalla Venditrice difettosi. Nessun reclamo verrà riconosciuto per spese di trasporto, di installazione e danno a terzi.

La proprietà della merce venduta si trasferisce al cliente solamente con il saldo della fattura relativa.

Per qualsiasi vertenza il Foro competente é quello di Catania.

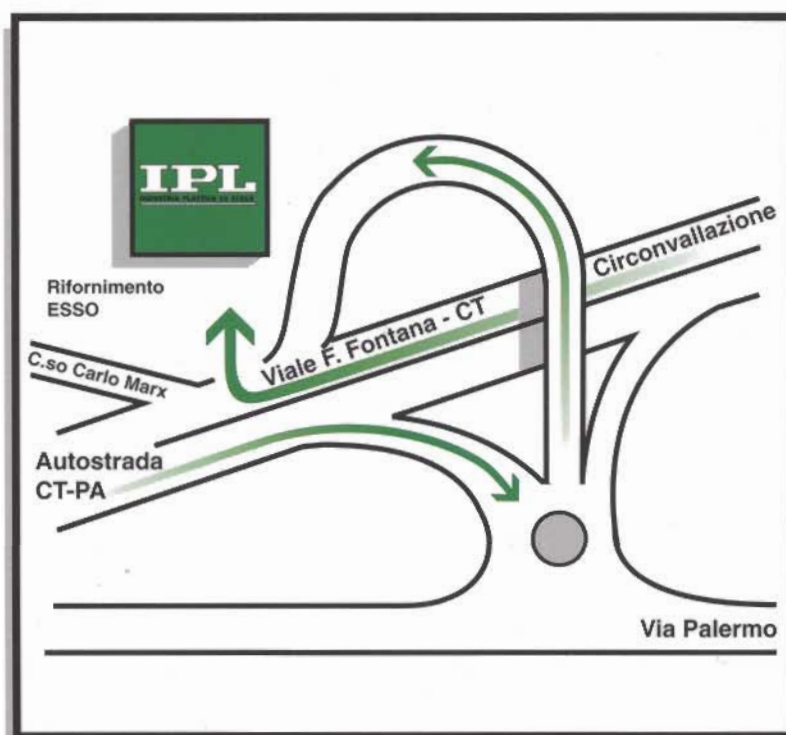

IPL
INDUSTRIA PLASTICA LA SCALA

Uffici e Stabilimento:
Viale F. Fontana, 36 - 95122 Catania
Telefono 095/482626 pbx • Fax 095/475805